

Измеритель-регулятор



109456, Москва,
1-й Вешняковский пр., д.2
тел.: (095) 174-89-40
171-09-21

руководство
по эксплуатации

14

СОДЕРЖАНИЕ

Введение	1
1. Назначение	6
2. Технические характеристики и условия эксплуатации	7
3. Устройство и работа прибора	10
4. Указание мер безопасности	34
5. Монтаж прибора на объекте и подготовка к работе	35
6. Использование по назначению	38
7. Техническое обслуживание	45
8. Маркировка	45
9. Упаковка	46
10. Хранение	46
11. Транспортирование	46
Приложение 1	47
Приложение 2	50
Приложение 3	55
Приложение 4	63
Приложение 5	65

Настоящее Руководство по эксплуатации предназначено для ознакомления обслуживающего персонала с устройством, принципом действия, конструкцией, технической эксплуатацией и обслуживанием микропроцессорных измерителей-регуляторов типа 2ТРМ1 (в дальнейшем по тексту именуемых «прибор»).

Настоящее Руководство по эксплуатации распространяется на приборы всех модификации, изготовленных согласно ТУ 4211-002-46526536-00.

Приборы 2ТРМ1 изготавливаются в различных модификациях, отличающихся друг от друга диапазоном напряжений питания, конструктивным исполнением, классом точности, типом подключаемых к их входам датчиков температуры или электрических сигналов и типом встроенных выходных устройств.

Информация о модификации прибора зашифрована в коде полного условного обозначения:



1

- термопреобразователь сопротивления платиновый ТСП с НСХ 50П и $W_{100}=1,391$;
- термопреобразователь сопротивления медный ТСМ с номинальной статической характеристикой (НСХ) 100М и $W_{100}=1,426$;
- термопреобразователь сопротивления медный ТСМ с НСХ 100М и $W_{100}=1,428$;
- термопреобразователь сопротивления платиновый ТСП с НСХ 100П и $W_{100}=1,385$;
- термопреобразователь сопротивления платиновый ТСП с НСХ 100П и $W_{100}=1,391$ по ГОСТ Р 50353-92;
- термопреобразователь сопротивления медный ТСМ гр. 23 ($R_0=53$ Ом) по ГОСТ 6651-59.

Примечание: W_{100} - отношение сопротивления датчика при 100°C к его сопротивлению при 0°C

- ТП:**
- термопара ТХК ("хромель-копель") с НСХ ХК (L);
 - термопара ТХА ("хромель-алюмель") с НСХ ХА (K);
 - термопара ТНН ("никросил-нисил") с НСХ НН (N);
 - термопара ТЖК ("железо-константан") с НСХ ЖК (J) по ГОСТ Р 50431-92;
- ТПП:**
- термопара ТПП ("платина-платина/родий") с НСХ ПП (S);
 - термопара ТПП ("платина-платина/родий") с НСХ ПП (R) по ГОСТ Р 50431-92;

3

Коды варианта модификации расшифровываются следующим образом:

Диапазон напряжений питания:

- А** - Питание прибора 187...242 В 50 Гц переменного тока.
- Б** - Питание прибора 85...250 В постоянного или переменного тока. Имеется встроенный источник питания 27 В для питания нормирующих преобразователей датчиков с выходным унифицированным сигналом тока или напряжения.

Конструктивное исполнение:

- Н** - Корпус настенного крепления с размерами 130x105x65 мм. Степень защиты корпуса IP44.
- Щ1** - Корпус щитового крепления с размерами 96x96x70 мм и степенью защиты со стороны передней панели IP54.
- Щ2** - Корпус щитового крепления с размерами 96x48x100 мм и степенью защиты со стороны передней панели IP20.

Тип входного датчика или сигнала

- ТС:**
- термопреобразователь сопротивления медный ТСМ с НСХ 50М и $W_{100}=1,426$;
 - термопреобразователь сопротивления медный ТСМ с НСХ 50М и $W_{100}=1,428$;
 - термопреобразователь сопротивления платиновый ТСП с НСХ 50П и $W_{100}=1,385$ (Pt100);

2

- АТ:**
- унифицированный сигнал постоянного тока 0...5 мА;
 - унифицированный сигнал постоянного тока 0...20 мА;
 - унифицированный сигнал постоянного тока 4...20 мА по ГОСТ 26.011-80.
- АН:**
- унифицированный сигнал постоянного напряжения 0...1 В по ГОСТ 26.011-80.

Тип встроенных выходных устройств (ВУ):

- Р** - реле электромагнитные
- К** - транзисторные оптопары п-р-п структуры
- С** - симисторные оптопары
- И** - цифро-аналоговые преобразователи "параметр-ток" 4...20 мА
- РИ** - 1-е выходное устройство (ВУ1) - электромагнитное реле
2-е выходное устройство (ВУ2) - цифро-аналоговый преобразователь "параметр-ток" 4...20 мА
- КИ** - ВУ1 - транзисторная оптопара п-р-п структуры
ВУ2 - цифро-аналоговый преобразователь "параметр-ток" 4...20 мА
- СИ** - ВУ1 - симисторная оптопара
ВУ2 - цифро-аналоговый преобразователь "параметр-ток" 4...20 мА

Приборы модификации 2ТРМ1Х-Х.ТС.Х, 2ТРМ1Х-Х.АТ.Х, 2ТРМ1Х-Х.АН.Х могут выпускаться класса точности 0,25 или 0,5. Модификации 2ТРМ1Х-Х.ТП.Х, 2ТРМ1Х-Х.ТПП.Х выпускаются класса точности 0,25 или 0,5.

4

каются только класса точности 0,5. При заказе приборов класса точности 0,25 после его полного условного обозначения добавляется запись "Класс точности 0,25", для приборов класса точности 0,5 дополнительная запись не производится.

Пример записи приборов при их заказе и в документации другой продукции, где они могут быть применены:

Прибор 2ТРМ1А- Н.ТС.К, класс точности 0,25

При этом изготовлению и поставке подлежит двухканальный измеритель-регулятор типа 2ТРМ1 в корпусе настенного крепления, предназначенный для работы с термопреобразователями сопротивления, имеющий на выходе для управления исполнительными устройствами транзисторные оптопары. Класс точности измерителя - 0,25. Диапазон напряжений питания 187...242 В 50 Гц.

5

Функциональные параметры измерения и регулирования задаются пользователем при программировании и сохраняются при отключении питания в энергозависимой памяти прибора.

1.2 Прибор предназначен для использования в следующих условиях окружающей среды:

Температура воздуха, окружающего корпус прибора	+5...+50°C
Атмосферное давление	86...107 кПа
Относительная влажность воздуха (при температуре +35°C)	30...80%

2. ТЕХНИЧЕСКИЕ ХАРАКТЕРИСТИКИ И УСЛОВИЯ ЭКСПЛУАТАЦИИ

Таблица 1

Питание Характеристика	2ТРМ1А	2ТРМ1Б
	Напряжение питания	220В 50 Гц (допустимое отклонение: -15...+10%)
Потребляемая мощность, не более	6 ВА	

7

1. НАЗНАЧЕНИЕ

1.1. Общие указания.

Микропроцессорный программируемый измеритель-регулятор типа 2ТРМ1 совместно с входными датчиками (термопреобразователями или унифицированными источниками сигнала) предназначен для контроля и управления различными технологическими производственными процессами и позволяет осуществлять следующие функции:

Измерение температуры и других физических величин (давления, влажности, расхода, уровня и т.п.) в двух различных точках с помощью стандартных датчиков (см. модификации прибора).

Независимое регулирование двух измеряемых величин по двухпозиционному (релейному) закону.

Регулирование одной измеряемой величины по трехпозиционному закону (с двумя "уставками" и двумя устройствами управления на один канал контроля).

Контроль и регулирование разности двух измеряемых величин ($\Delta T = T_1 - T_2$).

Отображение выбранного текущего измерения на встроенном светодиодном цифровом индикаторе.

Формирование выходного тока 4...20 мА для регистрации или управления исполнительными механизмами по П-закону.

Произвольное указание диапазона (масштабирование шкалы) измерения в модификациях 2ТРМ1Х-Х.АТ.Х и 2ТРМ1Х-Х.АН.Х.

6

Входы

Продолжение табл. 1

Тип датчика	Диапазон измерения	Разрешающая способность
ТСМ	-50...+200°C	0,1
ТСП	-199...+650°C	0,1 ¹
ТХК(L)	-50...+750°C	0,1
ТХА(K)	-50...+1300°C	1
ТПП(S)	-50...+1800°C	1
ТПП(R)	-50...+1800°C	1
ТНН(N)	-50...+1300°C	1
ТЖК(J)	-50...+900°C	1
Источник тока 0...5 мА, 0...20 мА, 4...20 мА ²	0...100%	0,1%
Источник напряжения 0...1 В	0...100%	0,1%
Входное сопротивление прибора для унифицированного сигнала: тока 0...5 мА, 0...20 мА, 4...20 мА напряжения 0...1 В		100 Ом±5% не менее 100 кОм 1,5 с
Время опроса входных каналов, не более Предел допустимой основной приведенной погрешности измерения входной величины (без учета погрешности датчика)		0,25% ³ или ±0,5% в зависимости от класса точности прибора

Примечания:

1 - В диапазоне -199...-100°C разрешающая способность 1°C
2 - В модификациях 2ТРМ1Б-Х.АТ, 2ТРМ1Б-Х.АН установлен дополнительный гальванически развязанный источник 27В±20% постоянного тока для питания нормирующих преобразователей датчиков с унифицированным выходным сигналом. Максимальный допустимый ток 100 мА.
3 - Кроме модификаций приборов 2ТРМ1Х-Х.ТП, 2ТРМ1Х-Х.ТПП.

8

Параметры встроенных выходных устройств			
Максимальный ток, коммутируемый контактами реле	8 А при напряжении 220 В 50 Гц и $\cos \varphi > 0,4$		
Максимальный ток нагрузки транзисторной оптопары	200 мА при напряжении 50 В постоянного тока		
Максимальный ток нагрузки оптосимистора	50 мА при напряжении до 600 В (в импульсном режиме частотой 50 Гц с длительностью импульса не более 5 мс - до 1 А)		
Диапазон сопротивлений нагрузки для ЦАП "параметр-ток" 4...20 мА	0...1000 Ом		
Диапазон напряжения питания ЦАП "параметр-ток" 4...20 мА	7,5...30 В ¹		
Характеристики корпусов			
Тип корпуса	настенный	щитовой Щ1	щитовой Щ2
Степень защиты корпуса	IP44	IP54 ²	IP20 ²
Габаритные размеры корпуса, мм	130x105x65	96x96x70	96x48x100

¹ - расчет напряжения источника питания приведен в п. 3.1.6.2.
² - Со стороны передней панели

3.1.1. Типы входов.

Приборы имеют несколько модификации входов, к которым могут подключаться:

- в модификации 2TPM1X-X.TC.X - термопреобразователи сопротивления типов ТСМ и ТСР с $R_0=50$ Ом и $R_0=100$ Ом, а также ТСМ гр.23 с $R_0=53$ Ом
- в модификации 2TPM1X-X.ТП - термопары типов ТХК(L), ТХА(K), ТНН(N), ТЖК(J)
- в модификации 2TPM1X-X.ТПП - термопары типов ТПП(S), ТПП(R)
- в модификации 2TPM1X-X.АТ.X - датчики, имеющие унифицированный выходной сигнал тока 0...20 мА, 4...20 мА и 0...5 мА
- в модификации 2TPM1X-X.АН.X - датчики, имеющие унифицированный выходной сигнал напряжения 0...1 В

ВНИМАНИЕ! При двухканальном измерении к обоим входам должны подключаться датчики одного и того же типа.

Код типов датчиков устанавливается пользователем при программировании в параметре b0-1.

3. УСТРОЙСТВО И РАБОТА ПРИБОРА

3.1. Функциональная схема

Функциональная схема прибора приведена на рис. 1. Прибор имеет два входа для подключения первичных преобразователей (датчиков), блок обработки данных, состоящий из измерителей физических величин и разности между ними, цифрового фильтра и двух логических устройств. Логические устройства в соответствии с запрограммированными пользователями функциональными параметрами формируют сигналы управления выходными устройствами. За каждым из ЛУ закреплено собственное выходное устройство, которое в зависимости от модификации прибора может быть дискретного или аналогового типа. ЛУ работают независимо друг от друга.



Рис. 1

3.1.1.1. Подключение термопреобразователей сопротивления

Работа таких датчиков основана на температурной зависимости электрического сопротивления металлов. Датчик физически выполнен в виде катушки из тонкой медной или платиновой проволоки на каркасе из изоляционного материала, заключенной в защитную гильзу. Термопреобразователи сопротивления характеризуются двумя параметрами: R_0 - сопротивление датчика при 0°C и W_{100} - отношение сопротивления датчика при 100°C к его сопротивлению при 0°C.

В приборах используется трехпроводная схема подключения термопреобразователей сопротивления. К одному из выводов терморезистора R_t подсоединяются два провода, а третий подключается к другому выводу R_t (см. рис. 2). Такая схема позволяет скомпенсировать сопротивление соединительных проводов. При этом необходимо соблюдать условие равенства сопротивлений всех трех проводов.

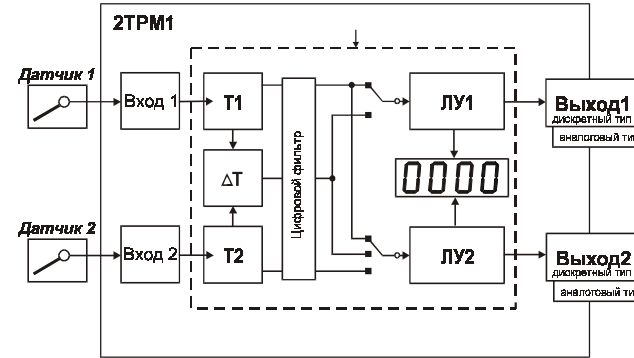
Термопреобразователи сопротивления могут подключаться к прибору с использованием двухпроводной линии, но при этом отсутствует компенсация сопротивления соединительных проводов и поэтому будет наблюдаться некоторая зависимость показаний прибора от колебаний температуры проводов. В случае использования двухпроводной линии необходимо при подготовке прибора к работе выполнить действия, указанные в приложении 4.



Рис. 2

3.1.1.2. Подключение преобразователей термоэлектрических (термопар)

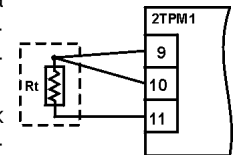

Рис. 3

Термопара (термоэлектрический преобразователь) состоит из двух соединенных на одном из концов проводников, изготовленных из металлов, обладающих разными термоэлектрическими свойствами. Соединенные концы, называемые рабочим спаем, опускают в измеряемую среду, а свободные концы (холодный спай) термопары подключают ко входу ТРМ (рис. 3). Если температуры рабочего и холодного спаев различны, то термопара вырабатывает термоЭДС, которая и подается на измеритель.

Поскольку термоЭДС зависит от разности температур двух спаев термопары, то для получения корректных показаний необходимо знать температуру "холодного" спая (ее свободных концов), чтобы скомпенсировать ее в дальнейших вычислениях.

В приборах модификаций 2TRM1-X.ТП.Х и 2TRM1-X.ТПП.Х предусмотрена схема автоматической компенсации температуры свободных концов термопары. Датчиком температуры "холодного" спая служит полупроводниковый диод, установленный рядом с присоединительным клеммником.

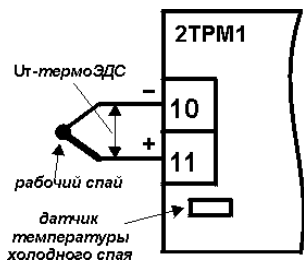
3.1.1.3. Подключение датчиков, имеющих унифицированный выходной сигнал тока или напряжения.

Многие датчики различных физических величин оснащены нормирующими измерительными преобразователями. Нормирующие преобразователи преобразуют сигналы с первичных преобразователей (термопар, термометров сопротивления, манометров, расходомеров и др.) в унифицированный сигнал постоянного тока. Величина этого тока лежит в следующих диапазонах: 0...5 мА, 0...20 мА, 4...20 мА. Диапазон выходного тока нормирующего преобразователя пропорционален значению физической величины, измеряемой датчиком, и соответствует рабочему диапазону датчика, указанному в его технических характеристиках. Для работы нормирующих преобразователей используется дополнительный внешний источник питания 27В постоянного тока. Такой источник (гальванически развязанный со схемой прибора) имеется в модификациях приборов 2TRM1Б-X.АТ.Х, 2TRM1X-X.АН.Х. На рис. 5 показаны схемы подключения датчиков с унифицированным выходным сигналом 4...20 мА к приборам по двухпроводной линии.



Рис. 5

Подключение термопар к прибору должно производиться с помощью специальных компенсационных (термоэлектродных) проводов, изготовленных из тех же самых материалов, что и термопара (см. рис. 4). Допускается также использовать провода из металлов с термоэлектрическими характеристиками, которые в диапазоне температур 0...100°C аналогичны характеристикам материалов электродов термопары. При соединении компенсационных проводов с термопарой и прибором необходимо соблюдать полярность. При нарушении указанных условий могут иметь место значительные погрешности при измерении.

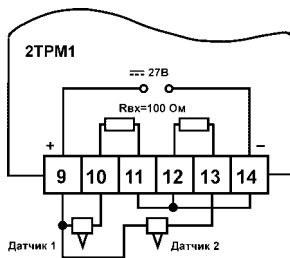

Рис. 4

3.1.2. Измерители.

Преобразование сигнала, полученного с датчика, в текущее цифровое значение измеряемой величины (температуры, давления, расхода и т.д.) производится в измерителях Т1 и Т2.

3.1.2.1. Поскольку большинство датчиков температуры имеют нелинейную зависимость выходного сигнала от температуры в измерителях заложены таблицы коррекции показаний для всех типов датчиков, которые могут быть подключены к прибору.

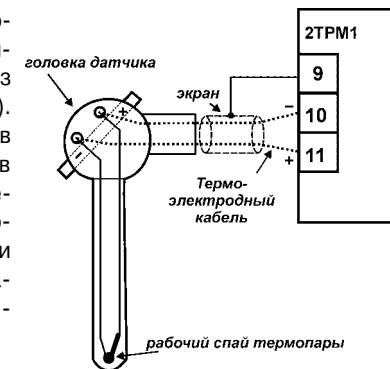
3.1.2.2. При работе с датчиками, формирующими на выходе унифицированный сигнал тока или напряжения, предусматривается произвольное масштабирование шкалы измерения по каждому из каналов. Для этого в соответствующих функциональных параметрах устанавливаются нижняя и верхняя границы диапазона отображения, а также положение десятичной точки.

Нижняя граница (параметры b1-5 и b2-5) определяет, какое значение будет выводиться на индикатор при минимальном уровне сигнала с датчика (например, 4 мА для датчика с выходным сигналом тока 4...20 мА).

Верхняя граница (параметры b1-6 и b2-6) определяет, какое значение будет выводиться на индикатор при максимальном уровне сигнала с датчика (например, 20 мА для датчика с выходным сигналом тока 4...20 мА или 1 В для датчика с выходным сигналом напряжения 0...1 В).

Параметр "положение десятичной точки" (b1-7) определяет количество знаков после запятой, с которым после масштабирования будет выводиться на индикатор полученный результат. При двухканальном измерении этот параметр действует сразу на оба канала.

3.1.2.3. Вычисленные прибором значения могут быть откорректированы пользователем.

лем с целью устранения начальной погрешности преобразования входных датчиков. Эти погрешности выявляются после проведения метрологических испытаний и устраняются путем ввода корректирующих значений.

В приборе заложены два параметра, позволяющие осуществлять сдвиг и изменение наклона измерительной характеристики прибора на заданную величину (рис. 6).

3.1.2.4. Сдвиг характеристики.



Рис. 6

3.1.3. Цифровая фильтрация измерений.

Для улучшения эксплуатационных качеств в блок обработки входных сигналов введен цифровой фильтр, позволяющий уменьшить влияние случайных помех на измерение контролируемых величин. Работа фильтра описывается двумя параметрами, задаваемыми при программировании (b0-2 и b0-3).

3.1.3.1. Параметр b0-2, называемый полосой цифрового фильтра, позволяет защитить измерительный тракт от единичных помех. Полоса фильтра задается в единицах измеряемой величины. Если полученное значение отличается от предыдущего на величину, большую, чем установлено в этом параметре, то прибором производятся повторные измерения, до тех пор, пока полученное значение не попадет в заданную полосу (рис.7). В течение всего этого времени на цифровом индикаторе остается старое значение измеренной величины.

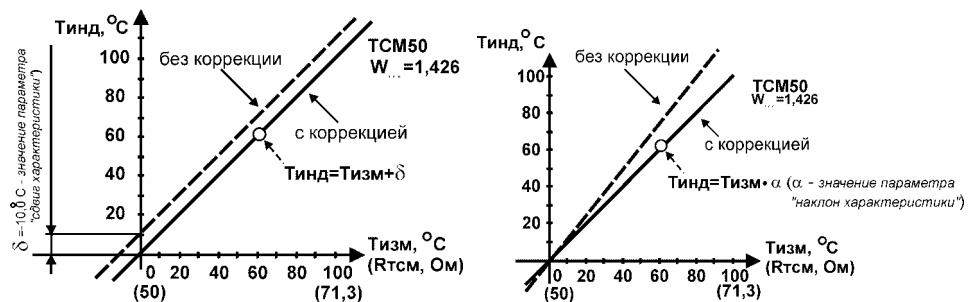

Рис. 7

3.1.3.2. Как видно из рисунка 7,

К каждому вычисленному значению измеренной величины прибавляется значение, заданное параметрами b1-1 и b2-1 для первого и второго каналов измерения соответственно. Эти параметры используются для компенсации погрешностей, вносимых сопротивлениями подводных проводов (при подключении термопреобразователей сопротивления по двухпроводной схеме), а также при отклонении у термопреобразователя сопротивления значения R0.

Примечание: для термопреобразователей сопротивления типа ТСП на коррекцию "сдвига" накладывается также коррекция нелинейности НСХ датчика, заложенная в программе обработки измерений.

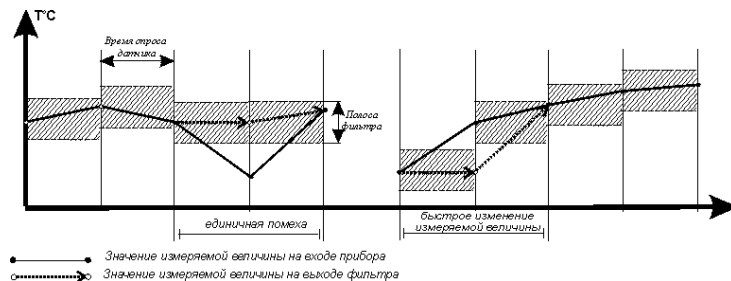
3.1.2.5. Наклон характеристики.

Скорректированное "сдвигом" значение умножается на поправочный коэффициент, задаваемый параметрами b1-2 и b2-2 для первого и второго каналов измерения соответственно. Этот коэффициент близок к единице и находится в пределах 0.900... 1.100. Используется, как правило, для компенсации погрешностей самих датчиков (например, при отклонении значения W₁₀₀ у термопреобразователей сопротивления) и погрешностей, возникающих из-за разброса входных сопротивлений первого и второго каналов измерения (при использовании датчиков, оснащенных унифицированным выходным сигналом тока).

малая ширина полосы фильтра приводит к замедлению реакции прибора на быстрое изменение входной величины. Поэтому при низком уровне помех или при работе с быстроменяющимися процессами рекомендуется увеличить значение параметра или отключить действие полосы фильтра, установив в параметре b0-2 значение 00. В случае работы в условиях сильных помех для устранения их влияния на работу прибора необходимо уменьшить значение параметра. При этом возможно ухудшение быстродействия прибора из-за повторных измерений.

3.1.3.3. Глубина фильтра (b0-3) – позволяет добиться более плавного изменения показаний прибора. В этом параметре задается количество последних N измерений, из значений которых прибор вычисляет среднее арифметическое. Полученная величина поступает на вход ЛУ. При значении параметра равном 1 фильтр выключен. Действие параметра "глубина филь-

тра" показано на рис. 8. Уменьшение значения N приводит к более быстрой реакции прибора на скачкообразные изменения контролируемой величины, но снижает помехозащищенность измерительного тракта. Увеличение значения N приводит к улучшению помехозащищенности, но вместе с этим повышает инерционность прибора.





Рис. 8

3.1.4. Режимы работы индикации.

Вывод текущих значений измеряемых величин на цифровой индикатор может осуществляться в одном из пяти режимов:

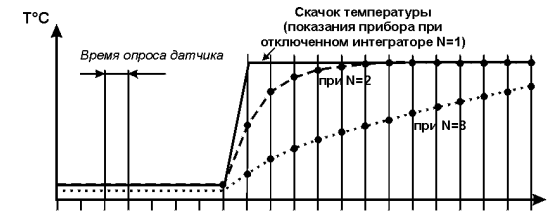
"0" - фиксированный T1. На индикацию выводится показание только первого канала измерения.

Режим применяется в случае использования 2TRM1 в качестве трехпозиционного регулятора, работающего от одного датчика, а также при использовании 2TRM1 как одноканального измерителя-регулятора. Опрос второго датчика при этом не происходит.

"1" - T1-T2 (ручное переключение). На индикацию поочередно выводятся показания первого и второго канала измерения. Смена каналов осуществляется нажатием кнопки .

"2" - T1-T2 (автоматическое переключение). На индикацию поочередно выводятся показания первого и второго канала. Смена каналов осуществляется автоматически каждые 6 с.

"3" - T1-T2-ΔT (ручное переключение). На индикацию поочередно выводятся показания ΔT, первого и второго канала. Смена каналов осуществляется нажатием кнопки . Используется при работе с разностью входных сигналов.

"4" - T1-T2-ΔT (автоматическое переключение). На индикацию поочередно выводятся показания ΔT, первого и второго канала. Смена каналов осуществляется автоматически каждые 6 с. Используется при работе с разностью входных сигналов.

Режим работы индикации задается при программировании функциональных параметров прибора путем установки соответствующего значения параметра b0-4.

21

текущего измерения Tтек меньше уставки T. При этом выходное устройство, подключенное к



Рис. 9

23

ЛУ, первоначально включается при значениях $T_{тек} < T - \Delta$, выключается при $T_{тек} > T + \Delta$ и вновь включается при $T_{тек} < T - \Delta$, осуществляя тем самым двухпозиционное регулирование по уставке T с гистерезисом $\pm \Delta$.

· тип логики 2 (обратный гистерезис) применяется в случае использования прибора для управления работой охладителя (например, вентилятора) или сигнализации о превышении значения уставки. При этом выходное устройство первоначально включается при значениях $T_{тек} > T + \Delta$, выключается при $T_{тек} < T - \Delta$.

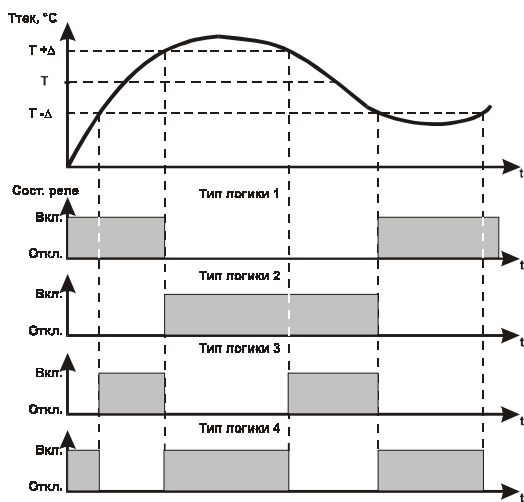
· тип логики 3 (П-образная) применяется при использовании прибора для сигнализации о входе контролируемой величины в заданные границы. При этом выходное устройство включается при $T - \Delta < T_{тек} < T + \Delta$.

3.1.5. Логические устройства ЛУ.

В приборе 2TRM1 имеется два логических устройства, каждое из которых может работать в одном из режимов:

- устройство сравнения;
- П-регулятор;
- регистратор.

Режим работы для каждого из ЛУ устанавливается соответствующим кодом в параметрах A1-1 и A2-1. При установке нуля в этом параметре ЛУ не работает, переходит в состояние "ОТКЛЮЧЕНО". При этом соответствующее выходное устройство переходит в пассивное состояние: реле, транзисторная оптопара, оптосимистор размыкаются, ЦАП выдает минимальный ток.

Благодаря тому, что работа обоих ЛУ независима друг от друга, прибор может быть запрограммирован для работы в качестве трехпозиционного регулятора. В этом случае на вход каждого из ЛУ необходимо подать один и тот же сигнал: с измерителя T1 или значение ΔT (входные сигналы для ЛУ задаются в параметрах A1-2 и A2-2). При этом имеется возможность независимо снимать показания по второму входу и выводить их на индикатор.

3.1.5.1. Режим устройства сравнения.

При работе в режиме устройства сравнения ЛУ работает по одному из представленных на рис. 9 типов логики:

- тип логики 1 (прямой гистерезис) применяется в случае использования прибора для управления работой нагревателя (например, ТЭНа) или сигнализации о том, что значение

22

- тип логики 4 (U-образная) применяется при использовании прибора для сигнализации о выходе контролируемой величины за заданные границы. При этом выходное устройство включается при $T_{тек} < T - \Delta$ и $T_{тек} > T + \Delta$.

Задание уставки (T) и гистерезиса (Δ) проводится при программировании параметров регулирования прибора (см. п. 6.2.1).



Рис. 10

24

3.1.5.1.1. Для ЛУ1, работающего в режиме устройства сравнения может быть задано время задержки включения и время задержки выключения. ЛУ включает или выключает выходное устройство, если условие, вызывающее изменение состояния, сохраняется, как минимум, в течение времени, установленного в параметрах A1-3 и A1-4 соответственно (рис. 10).

3.1.5.1.2. Для ЛУ1, работающего в режиме устройства сравнения может быть задано минимальное время удержания выхода в замкнутом (A1-5) и разомкнутом (A1-6) состоянии. ЛУ удерживает выходное устройство в соответствующем состоянии в течение заданного в этих параметрах времени,

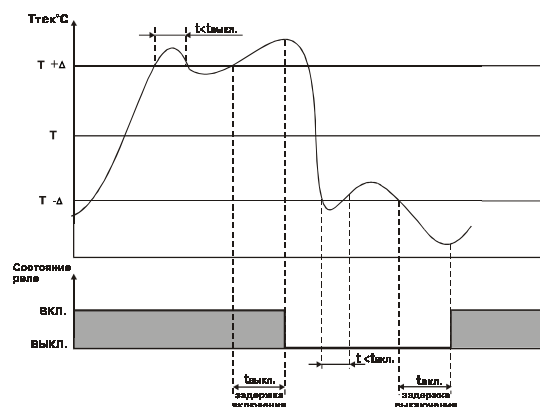
даже если по логике работы устройства сравнения требуется переключение (рис. 11).

3.1.5.1.3. В режиме устройства сравнения ЛУ может работать, если в приборе установлено связанное с ним выходное устройство дискретного типа: – электромагнитное реле, транзисторная оптопара, оптосимистор (см. модификации прибора).

3.1.5.2. При работе в режиме П-регулятора ЛУ сравнивает текущее значение измеряемой величины с заданной уставкой "Т" и выдает на выход сигнал 4...20 мА, пропорциональный величине отклонения. Зона пропорциональности (П) при этом задается параметром Δ. Ток 4...20 мА формируется в соответствии с установленной в параметре А1-1 (А2-1) характеристикой регулятора либо по прямо-пропорциональ-



Рис. 11

ному (нагреватель) либо обратно-пропорциональному (охладитель) закону регулирования. Графики, поясняющие принцип формирования управляющего тока П-регулятора для обеих характеристик приведены на рис. 12.

В таблице 2 в качестве примера приведены значения выходного тока для прямо-пропорционального регулирования при уставке 500°C и Δ=40°C.

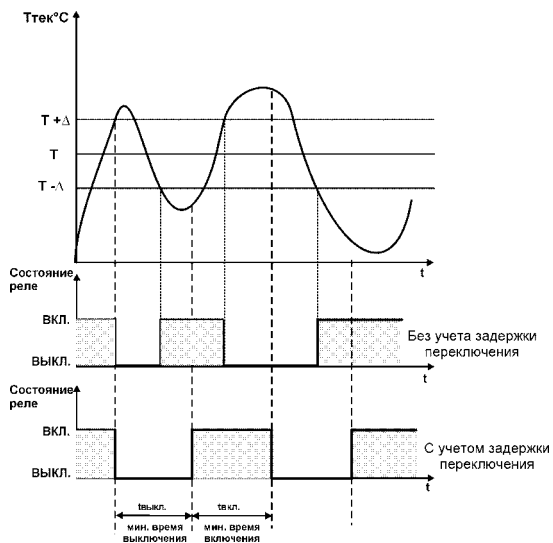

Рис. 12

Таблица 2

Температура, °С	Выходной ток, мА	Мощность регулятора %
Более 540.0	4	0.0
540.0	4	0.0
530.0	6	12.5
520.0	8	25.0
510.0	10	37.5
500.0	12	50.0
490.0	14	62.5
480.0	16	75.0
470.0	18	87.5
460.0	20	100.0
Менее 460.0	20	100.0

В режиме П-регулятора ЛУ может работать только при установленном на соответствующем выходе устройстве аналогового типа – формирователе тока 4...20 мА.

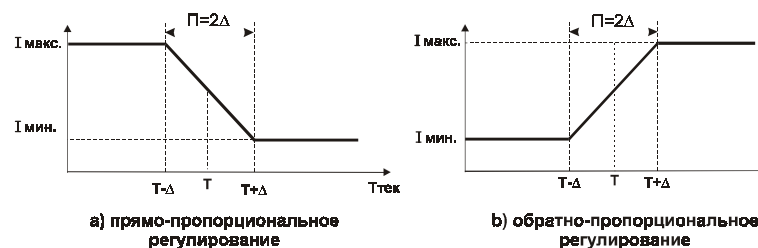
3.1.5.3. При работе в режиме регистратора ЛУ сравнивает поданную на его вход величину с заданными в параметрах b1-3 (b2-3) и b1-4 (b2-4) значениями и выдает на соответствующее выходное устройство аналоговый сигнал в виде тока 4...20 мА, который можно подавать на самописец или другое регистрирующее устройство. Принцип формирования тока регистрации показан на рис. 13. При работе в этом режиме необходимо установить нижний предел диапазона регистрации и величину всего диапазона регистрации для ЛУ1 в параметрах b1-3 и b1-4, для ЛУ2 – в параметрах b2-3 и b2-4 соответственно.



Рис. 13

диапазона регистрации и величину всего диапазона регистрации для ЛУ1 в параметрах b1-3 и b1-4, для ЛУ2 – в параметрах b2-3 и b2-4 соответственно.

3.1.5.3.1. В режиме регистратора ЛУ может работать только при установленном на соответствующем выходе устройстве аналогового типа – формирователе тока 4-20 мА.

3.1.5.4. Имеется возможность (в параметре b0-5) задать состояние, в кото-

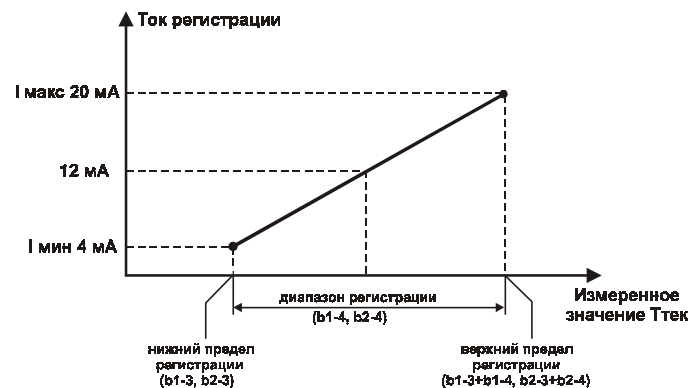
рое должны быть переведены выходы ЛУ при аварии по входу или при работе прибора в режиме установки параметров. В этом случае в зависимости от значения, установленного в параметре b0-5, выход переводится в соответствующее состояние: для дискретного типа выхода – "Отключено" или "Включено", для аналогового типа – ток 4 мА или 20 мА.

3.1.5.5. Входным сигналом для ЛУ может быть назначена одна из величин:

- T1-измеренное значение 1-го входного канала
- T2-измеренное значение 2-го входного канала
- $\Delta T = T1 - T2$,

которые в зависимости от типа входного датчика и модификации прибора могут представлять собой температуру, ток, напряжение или другую физическую величину.

К входу ЛУ2 может быть подключена любая из вышеуказанных величин (параметр A2-2), а к ЛУ1 - только T1 или ΔT (параметр A1-2).

29

определяет ток управления симистора. Оптосимистор может также управлять парой встречно-параллельно включенных тиристоров (см. рис. 16). Используемые диоды КД103, КД109, КД209 или аналогичные им.

Для предотвращения пробоя тиристоров из-за высоковольтных скачков напряжения в сети к их выводам рекомендуется подключать фильтрующую RC цепочку (R2C1).



Рис. 16



Рис. 17

3.1.6.2. Аналоговый выход представляет собой формирователь токовой петли 4-20 мА на активной нагрузке 0...1000 Ом (см. рис. 11) и, как правило, используется для управления электронными регуляторами мощности. Аналоговый выход имеет гальваническую развязку от схемы прибора. Для работы аналогового выхода используется внешний источник постоянного напряжения, номинальное значение которого определяется следующим образом:

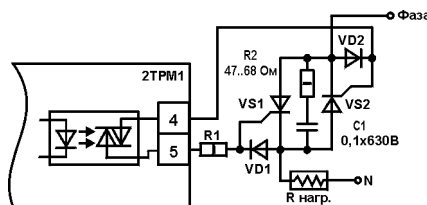
$$U_n \min < U_n < U_n \max.$$

$$U_n \min = 7,5 \text{ В} + 0,02 \text{ А} \cdot R_n,$$

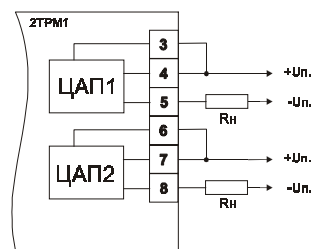
где R_n - сопротивление нагрузки в Ом.

$$U_n \max = U_n \min + 2,5 \text{ В}.$$

31

3.1.6. Типы выходов.

Выходы предназначены для передачи выходного управляющего сигнала на исполнительные механизмы, либо для передачи данных на регистрирующее устройство.

3.1.6.1. Дискретный выход – электромагнитное реле, транзисторная оптопара, оптосимистор – используется для управления (включения/выключения) нагрузкой либо непосредственно, либо через более мощные управляющие элементы, такие как пускатели, твердотельные реле, тиристоры или симисторы.



Рис. 14

Транзисторная оптопара и оптосимистор имеют гальваническую развязку со схемой прибора. Транзисторная оптопара применяется, как правило, для управления низковольтным реле (до 50В). Схема включения приведена на рис. 14. Во избежания выхода из строя транзистора из-за большого тока самоиндукции параллельно обмотке реле необходимо установить диод VD1 (типа КД103, КД109, КД522 или аналогичный).

Оптосимистор имеет внутреннюю схему перехода через ноль и включается в цепь управления мощного симистора через ограничивающий резистор R1 по схеме на рис. 15. Величина резистора

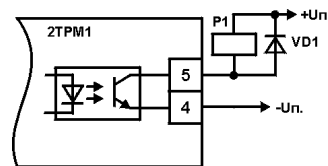

Рис. 15

30

3.2. Устройство прибора

3.2.1. Прибор конструктивно выполнен в пластмассовом корпусе, предназначенном для щитового или настенного крепления. Эскизы корпусов с габаритными и установочными размерами приведены в Приложении 1.

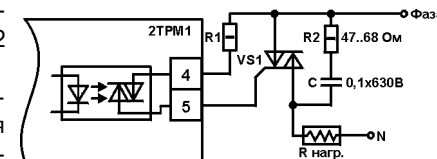
3.2.2. Все элементы прибора размещены на двух печатных платах. На лицевой панели расположены клавиатура управления прибором, цифровой индикатор и светодиоды, на задней силовая и измерительная части, а также присоединительный клеммник.

3.2.3. Для установки прибора в щит в комплекте прилагаются крепежные элементы.

3.2.4. Клеммник для подсоединения внешних связей (датчиков, выходных цепей и питания) у приборов щитового крепления находится на задней стенке. В приборах настенного крепления клеммник расположен под верхней крышкой. В отверстиях подвода внешних связей установлены резиновые уплотнители.

3.2.5. На рис. 18а приведен внешний вид лицевой панели прибора 2TPM1 для корпусов настенного и щитового (Щ1) крепления, а на рис. 18б – щитового Щ2.

На лицевой панели расположены следующие элементы управления и индикации:

3.2.5.1. Четырехразрядный цифровой индикатор, предназначенный для отображения значений измеряемых величин и функциональных параметров прибора.

3.2.5.2. Семь светодиодов красного свечения сигнализируют о различных режимах работы:

- Светодиоды "К1" и "К2" сигнализируют о включении соответствующего выходного устройства.

- Светодиоды "Т" и "Δ" засвечиваются при программировании и сигнализируют о том, какой параметр выбран для установки: Т - значение уставки, Δ – значение гистерезиса.

32



Рис. 18а



Рис. 18б

· Светодиоды "I", "II" и "ΔT" сигнализируют о выводе на индикацию соответствующего канала измерения (непрерывная засветка) и об аварии по входу (мигающая засветка).

3.2.5.3. Кнопка **ПРОГ.** предназначена для входа в режим просмотра и установки рабочих параметров, а также для записи новых установленных значений в энергонезависимую память прибора.

3.2.5.4. Кнопка предназначена:

– для просмотра заданного значения уставки ЛУ, связанного с выводимым в данный момент на индикацию каналом измерения;

– при установке параметров для выбора и увеличения значения параметра. При удержании кнопки скорость изменения возрастает.

3.2.5.5. Кнопка предназначена:

– для смены канала (T1, T2 или ΔT), выводимого на индикацию.

– при установке параметров для выбора и уменьшения значения параметра. При удержании кнопки скорость изменения возрастает.

5. МОНТАЖ ПРИБОРА НА ОБЪЕКТЕ И ПОДГОТОВКА К РАБОТЕ

5.1. Используя входящие в комплект поставки монтажные элементы крепления, установить прибор на штатное место и закрепить его. Габаритные и присоединительные размеры приборов, выполненных в различных вариантах корпусов, приведены в Приложении 1.

5.2. Проложить линии связи, предназначенные для соединения прибора с сетью питания, входными датчиками и исполнительными механизмами. При выполнении монтажных работ необходимо применять только стандартный инструмент.

5.3. Подключение датчиков производится в соответствии с модификацией прибора. Схемы подключения для различных типов датчиков приведены в Приложении 2. При монтаже внешних связей необходимо обеспечить их надежный контакт с клеммником прибора, для чего рекомендуется тщательно зачистить и облудить их концы. Сечение жил не должно превышать 1 мм². Подсоединение проводов во всех вариантах корпусов осуществляется под винт. Для доступа к клеммнику в приборе настенного крепления необходимо снять с него верхнюю крышку.

Параметры линии для соединения прибора с датчиком приведены в табл. 3.

4. УКАЗАНИЕ МЕР БЕЗОПАСНОСТИ

4.1. По способу защиты от поражения электрическим током прибор соответствует классу 0 по ГОСТ 12.2.007.0-75.

4.2. В приборе используется опасное для жизни напряжение. При установке прибора на объекте, а также при устранении неисправностей и техническом обслуживании необходимо отключить прибор и подключаемые устройства от сети.

4.3. Не допускается попадание влаги на выходные контакты клеммника и внутренние электроэлементы прибора. Запрещается использование прибора в агрессивных средах с содержанием в атмосфере кислот, щелочей, масел и т. п.

4.4. Подключение, регулировка и техобслуживание прибора должны производиться только квалифицированными специалистами, изучившими настоящее руководство по эксплуатации.

4.5. При эксплуатации, техническом обслуживании и поверке необходимо соблюдать требования ГОСТ 12.3.019-80, "Правил технической эксплуатации электроустановок потребителей" и "Правил техники безопасности при эксплуатации электроустановок потребителей".

ВНИМАНИЕ! В связи с наличием на клеммнике опасного для жизни напряжения приборы, изготовленные в корпусах щитового крепления (модификации 2ТРМ1-Щ1.Х.Х и 2ТРМ1-Щ2.Х.Х), должны устанавливаться в щитах управления, доступных только квалифицированным специалистам.

Таблица 3

Тип датчика	Длина линии	Сопротивление линии	Исполнение линии
ТСП, ТСМ	не более 100 м	не более 15,0 Ом	Трехпроводная, равной длины и сечения
Термопара	не более 20 м		Термоэлектродный кабель
Унифицированный ток	не более 100 м	не более 100 Ом	Двухпроводная
Унифицированное напряжение	не более 100 м	не более 5,0 Ом	Двухпроводная

ВНИМАНИЕ!

· Во избежание выхода из строя измерительной схемы прибора подсоединение связей необходимо производить, начиная с подключения датчиков к линии, а затем линии к клеммнику прибора.

· Подключаемые термопары имеют в приборе общую точку поэтому их рабочие спай должны быть электрически изолированы друг от друга, а также и от заземленного оборудования!